

FICHA TÉCNICA

SUBTAPA 50 mm

FICHA TÉCNICA IP-TP-006 REV2
OCTUBRE 2018

CÓDIGO:	006
COLOR:	Transparente
PESO:	3.2 gramos +/- 0.2
FORMA DE EMPAQUE:	Bolsa de Polietileno, Contenido 1500 unidades
RESINA:	LLDPE- Polietileno de baja densidad (Lineal)
GRADO ALIMENTICIO:	SI
POSIBILIDAD DE GRABADO:	NO

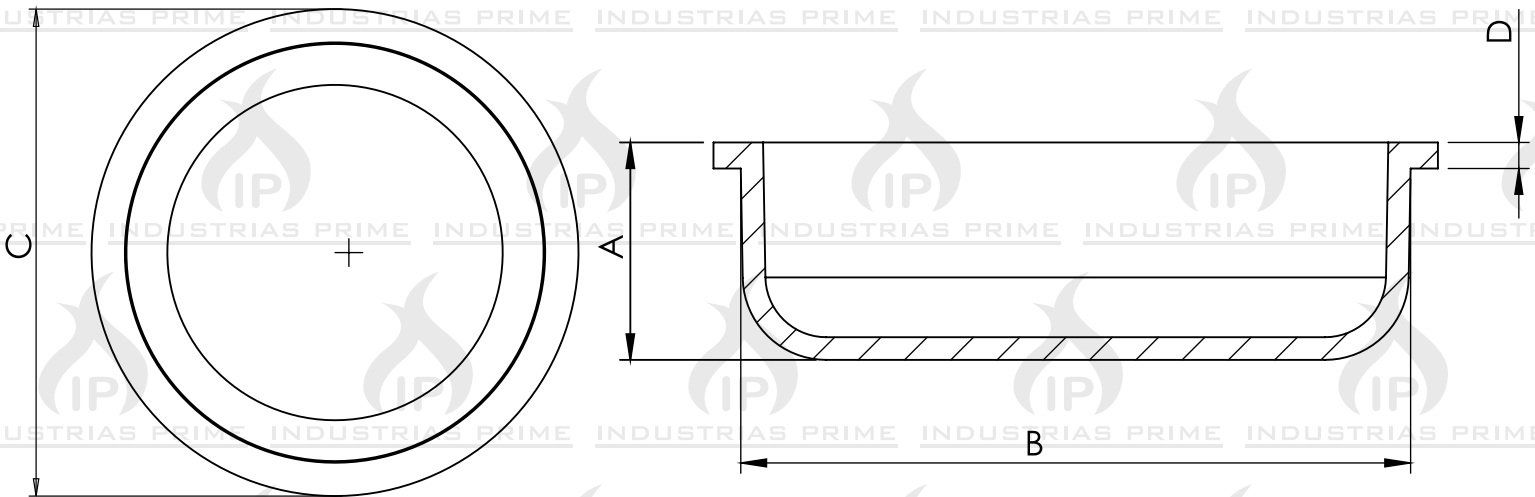

DIMENSIONES:

A	ALTURA SUBTAPA	13.3 mm +/- 0.2
B	DIÁMETRO AJUSTE BOCA ENVASE	42.4 mm +/- 0.2
C	DIÁMETRO EXTERNO SUBTAPA	46.6 mm +/- 0.2
D	ANCHO PESTAÑA	1.2 mm +/- 0.2



ELABORADO: Ing. Andrés Villalobos

APROBADO: Mauricio Villalobos